



CAREMEX HOME

VEJLEDNING
Vejledning ■ Anvisning ■ Ohjeet
Instrucciones ■ Instructions



YDERLIGERE INFORMATION

Mer informasjon ■ Mer information ■ Lisätietoja
Más información ■ Further Information

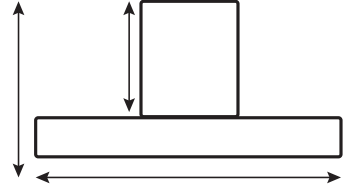
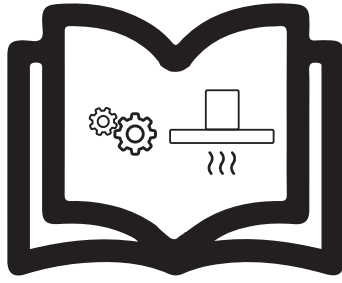

THERMEX SCANDINAVIA A/S 
www.thermex.dk

THERMEX SCANDINAVIA S.L.U. 
www.thermex.es



THERMEX SCANDINAVIA AS 
www.thermex.no

THERMEX SCANDINAVIA A/S 
www.thermex.fi



THERMEX SCANDINAVIA AB 
www.thermex.se



GENEREL ADVARSEL

- Enheden er udviklet og produceret i henhold til DS/EN 60335-1.
- Denne enhed er kun beregnet til brug i private hjem, hvis den benyttes til andre formål bortfalder reklamationsretten.
- Al installation skal udføres af en faguddannet tekniker i overensstemmelse med anvisningerne fra Thermex Scandinavia A/S (Thermex) og gældende lovgivning.
- Thermex fraskriver sig ethvert ansvar for skader, der er opstået som følge af forkert installation, montering, brug eller forkerte indstillinger.

WARNINGS

- The product is designed and manufactured according to DS/EN 60335-1.
- This product is only for use in private households, if used for other purposes the warranty will be repealed.
- Installation must be performed by a skilled electrician in accordance with the specifications given by Thermex Scandinavia A/S (Thermex) and legislation in force.
- Thermex disclaims all responsibility with regards to damages caused by wrong installation, mounting or use.

FØR MONTERING/IBRUGTAGNING

- Kontrollér enheden for transportskader, fejl og mangler straks ved modtagelsen.
- Transportskader anmeldes straks ved modtagelse til transportfirma og Thermex.
- Fejl og mangler skal anmeldes til Thermex inden 8 dage efter modtagelsen, og senest inden montering/ibrugtagning.

BEFORE MOUNTING/COMMISSIONING

- Inspect the product for transport damages, flaws and defects immediately after the receipt.
- Transport damages must be filed to the haulage contractor and Thermex immediately after the receipt.
- Flaws and defects must be filed to Thermex within 8 days after the receipt, and not later than mounting/commissioning.

INTRODUKTION

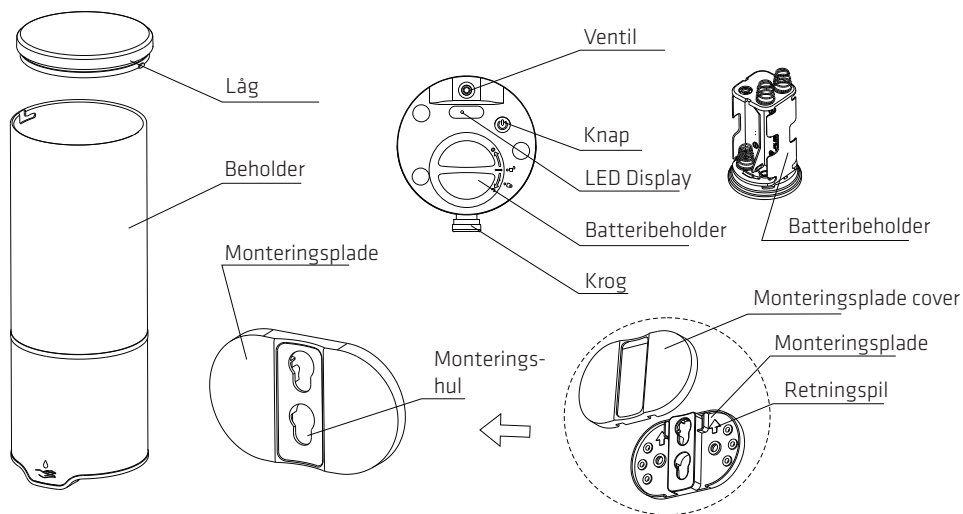

VIGTIG SIKKERHEDS INSTRUKTIONER

For at sikre at enheden virker korrekt, og at enhedens levetid forlænges, venligst læs følgende:

1. Læs manualen grundigt før installation og brug af enheden.
2. Brug de samme AA-batterier (4 stk.) fra et anerkendt brand. Gamle og nye batterier bør ikke blandes.
3. Fladen hvorpå enheden skal monteres, skal være flad således, at enheden hænger i lodret position.
4. Distancen mellem enheden og evt. bord, underlag mv., bør være mere end 25 cm.
5. Installationen skal foretages af en kvalificeret montør.
6. Reflekterende objekter bør ikke placeres i sensorområdet under enheden.
7. Enheden er kun til indendørs brug.

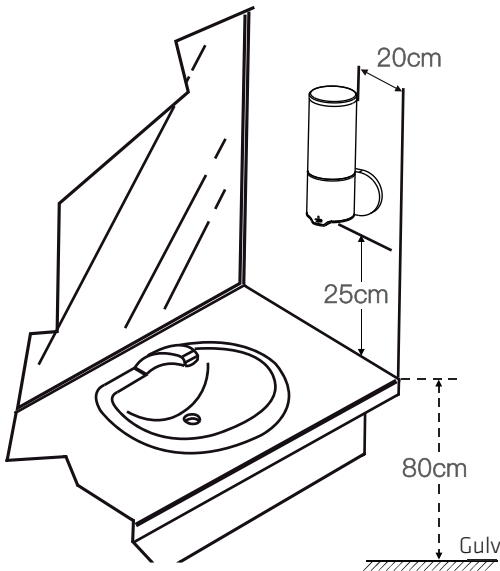
INSTALLATION

OBS:

Installeres enheden over en reflekterende overflade, f.eks. en rustfri stål bordplade, bør afstanden mellem enheden og bordpladen være mindst 35 cm.

INSTALLATION PÅ VÆG

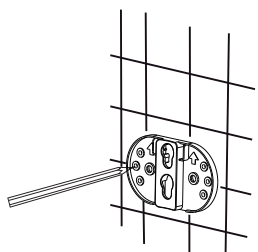

1. Montér monteringspladen på væggen, og brug en kuglepen til at markere positionen for hullerne.

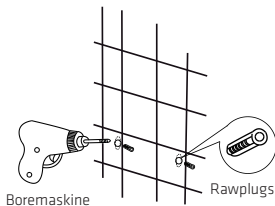

Boremaskine

Rawplugs

2. Brug en boremaskine til at bore de hullerne. Indfør raw-plugs i hullerne.

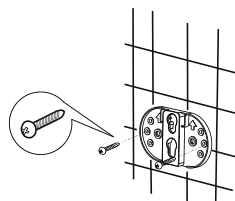

3. Skru monteringspladen fast i hullerne, med de inkluderede skruer.

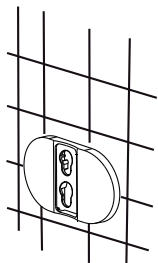

4. Påsæt den yderste del af monteringspladen.

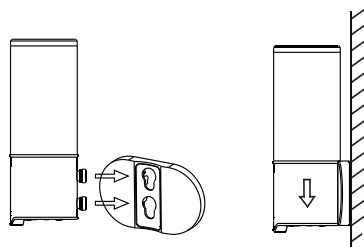

5. Dispenseren sættes fast på monteringsbeslaget jf. illustrationen.

UDSKIFT AF BATTERIER

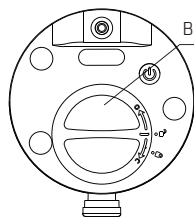

Batteribeholderlås

1. Roter batteribeholderlåsen og fjern batteribeholderen fra enheden.

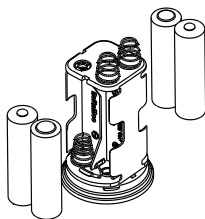

2. Udskift batterierne som vist på illustrationen.

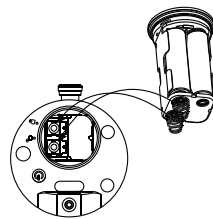

3. Indsæt batteribeholderen i enheden igen, og drej på plads. Vær opmærksom på at batteribeholderen roteres korrekt.

PÅFYLDNING

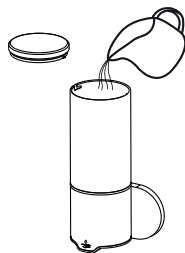

1. Fjern låget fra enheden og påfyld væsken.

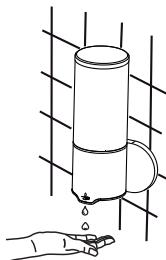

2. Sæt låget tilbage på enheden. Tjek efterfølgende at enheden virker korrekt og at den ønskede mængde væske frigives.

INDSTILLING AF ENHED

Tænd / Sluk for enheden

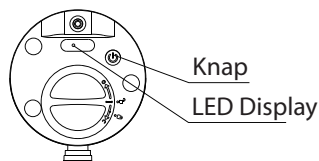

For at tænde enheden:
Tryk knappen ned i 3 sekunder.

For at slukke enheden:
Tryk knappen ned i 3 sekunder.

Indstil dispenser niveau (trin 1-3)

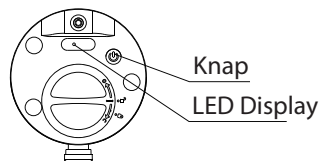

Tryk kort på knappen for at skifte mellem de tre niveauer. LED Displayet på enheden korresponderer til det valgte trin.

Trin 1 (1 blink) = 1 ml.
Trin 2 (2 blink) = 2 ml.
Trin 3 (3 blink) = 3 ml.

RENGØRING OG VEDLIGEHOLD

DAGLIG RENGØRING AF DISPENSEREN

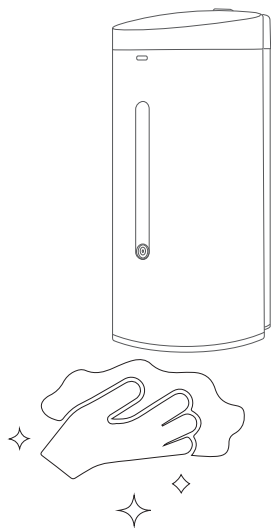

Tør studsene på dispenseren af ca. én gang om dagen med en fugtig klud.

Hvis ikke studsene rengøres jævnligt, risikeres det at dispenseren stopper med at virke.

TØMNING AF BEHOLDER

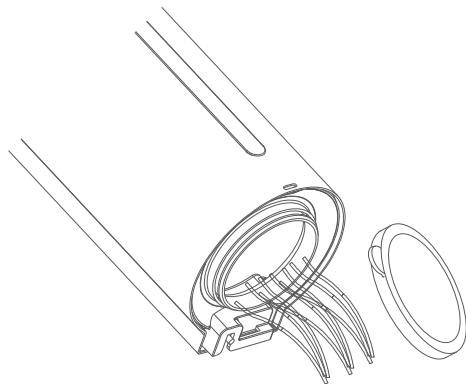

Skal dispenseren ikke bruges i længere tid, eller skal væsken udskiftes, bør beholderen tømmes ved at fjerne låget og hælde væsken ud.

FEJLFINDING

Problem	Årsag	Løsning
LED indikator slukket	Problemer med strømforsyningen	Tjek batterier og batteribeholder
	Dårlige batterier eller lav strøm	Tjek batteriholder og isæt nye batterier
	Batteribeholderproblem	Tjek forbindelsen til batteriholder
	LED indikator sløret	Rengør omkring indikatoren
	Enheden er slukket	Tryk på knappen under låget i 3 stk.
LED indikator blinker	Lavt strømniveau	Isæt nye batterier
Indikator tændt uden at der er væske i beholderen	Sensor bliver aktiveret uhensigtet	Tjek at der ikke er objekter tæt ved sensoren, og rengør omkring sensorområdet
	Sensoren er låst	Genstart enheden ved at holde knappen under logget inde i 3 sek for at slukke, efterfulgt af 3 sek for at tænde.
	Fejl i enheden	Kontakt Thermex
Der kommer ikke væske ud af ventilen, selvom der er væske i beholderen	For lav indstilling for dispenserniveau	Juster og øg mængden af væske der frigives.
	Væske er for tyk	Fortynd væsken i beholderen
	Ventilen på dispenseren er blokeret	Rengør grundigt omkring ventilen og fejl størknede rester. Husk at rengøre jævnlige, ca. 1 gang i døgnet.
Tip: Hold altid enheden ren, og fri for overskydende væskerester, for at forhindre tilstoppelse.		

SPECIFIKATIONER

Volumen	500 ml	Sensor distance	5-9 cm.
Dimensioner	128 x 91 x 223 mm.	Dispensermængde	1 - 3 ml.
Net vægt	0,5 kg.	Temperatur operationsområde	0 - 45 c
Forsyning	DC6V(4 AA Batterier)		

MILJØHENSYN

EMBALLAGE

Emballagen skal bortskaffes i overensstemmelse med gældende regler for affaldshåndtering.

SKROTNING AF PRODUKTET



Symbolet på produktet eller den ledsagende dokumentation angiver, at dette produkt ikke må bortskaffes som husholdningsaffald, men skal afleveres på nærmeste opsamlingscenter for genbrug af elektronisk udstyr.

MILJØHENSYN

EMBALLASJE

Emballasje skal håndteres i overensstemmelse med gjeldene regler for avfallshåndtering

AVFALLSHÅNTERING



Symbolet på produktet eller den medfølgende dokumentasjon angir, at dette produktet ikke må innleveres som husholdningsavfall, Men skal avleveres til nærmeste oppsamlingssted for gjenbruk av elektrisk og elektronisk utstyr.

MILJÖHÄNSYN

EMBALLAGE

Emballaget skall slängas enligt gällande regler för avfallshantering.

SKROTNING AV PRODUKTEN



Symbolen på produktens typskylt eller medföljande dokumentation anger att denna produkt inte får slängas som hushållsavfall, utan skall lämnas på närmaste återvinningscentral som tar emot uttjänade hushållsmaskiner.

YMPÄRISTÖNÄKÖKOHDAT

PAKKAUS

Pakkaus pitää hävittää paikallisten jätehuoltomääräysten mukaisesti.

KUVUN HÄVITTÄMINEN



Tuotteessa ja siihen liittyvissä ohjeissa ilmoitettu merkintä tarkoittaa, ettei tätä tuotetta voida hävittää kotitalousjätteenä, vaan se pitää toimittaa lähimpään keräyspisteeseen kierrätettäväksi sähkö- ja elektroniikkajätteenä.

MEDIO AMBIENTE

EMBALAJE

Deshacerse del embalaje según la normativa.

ELIMINACION DEL PRODUCTO



El símbolo del producto o la documentación adjunta indican que este producto no puede ser dejado como chatarra doméstica pero tiene que ser entregado en un centro de recogida de equipos eléctricos

ENVIRONMENTAL CONSIDERATIONS

PACKAGING

The packaging must be disposed of in accordance with local regulations on waste management.

SCRAPPING OF THE PRODUCT



The symbol on the product or accompanying documentation indicates that this product may not be disposed of as household waste but must be delivered to the nearest collection center for the recycling of electrical and electronic equipment.

THERMEX SCANDINAVIA A/S

Farøvej 30 ■ 9800 Hjørring ■ Danmark
www.thermex.dk
service@thermex.dk

THERMEX SCANDINAVIA AS

www.thermex.no
service@thermex.no

THERMEX SCANDINAVIA AB

Importgatan 12 A ■ 442 46 Hisings Backa ■ Sverige
www.thermex.se
info@thermex.se

THERMEX SCANDINAVIA S.L.U.

Noi del Sucre 42 ■ 08840 Viladecans ■ España
www.thermex.es
info@thermex.es

THERMEX SCANDINAVIA A/S

www.thermex.fi
info@thermex.fi

